

最新情報は
こちらから



バリアフリー

手すり

屋外用手すり

室内用手すり

トイレ用手すり

浴室用手すり

据置式手すり

手すり以外の商品

感染症対策

玄関

階段・廊下

トイレ

浴室・洗面所

寝室・居間

屋外

バリアフリー

金物
接着・テープ・
清掃・補修
水まわり

防犯

耐震・防災

収納・内装

ペット用品

建築資材

道具・工具

お役立ち
コーナー

豆知識

ご利用方法

エンドキャップ

※曲がる手すり棒をご使用になる場合は、錆び止めローバル(別売P.46)と付属の防水パッキンをご使用ください。

支柱やブラケットとデザインを合わせた強度の高いアルミ合金製エンドキャップ。

RAアルミ

■下向き、横向きどちらでも使えます。

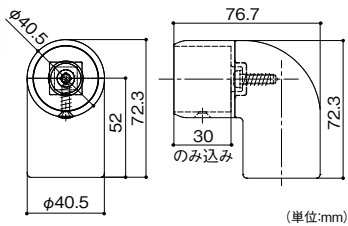
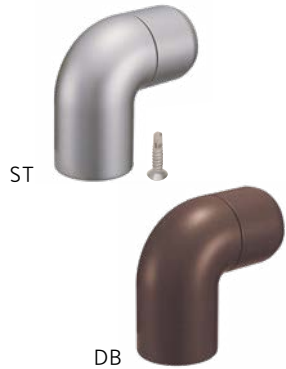

動画

曲がる手すり棒をご使用になる場合は、錆び止めローバル(別売)と付属の防水パッキンをご使用ください。

FAアルミ

■手すり棒の先端にスッキリおさまるタイプです。

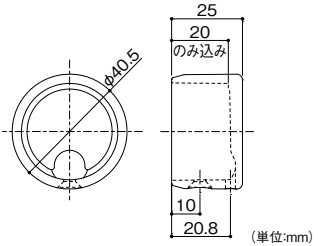

曲がる手すり棒をご使用になる場合は、錆び止めローバル(別売)と付属の防水パッキンをご使用ください。

マツ穴 RAアルミエンドキャップ

色	商品コード	品番	価格
ステンカラー色	040-2915	BJ-115ST	1個 5,200円 (税抜き)
ダークブロンズ	040-2916	BJ-116DB	

- 材質: アルミ合金・ASA樹脂
- 付属品: 手すり固定ねじφ皿ドリルねじ4×19 1本、本体固定ねじφなべ小ねじM5×16 1本、防水パッキン1個
- ※φ3.3の下穴をあけてください。(手すり棒芯材まで)
- ※取付けねじ・防水パッキン付(防水パッキンは曲がる手すり棒にのみ使用)
- ※錆び止めローバルは別売です。

マツ穴 FAアルミエンドキャップ

色	商品コード	品番	価格
ステンカラー色	040-3107	BJ-201ST	1個 3,150円 (税抜き)
ダークブロンズ	040-3108	BJ-202DB	

- 材質: アルミ合金
- 付属品: 手すり固定ねじφ皿ドリルねじ4×25 1本、防水パッキン1個
- ※φ3.3の下穴をあけてください。(手すり棒芯材まで)
- ※取付けねじ・防水パッキン付(防水パッキンは曲がる手すり棒にのみ使用)
- ※錆び止めローバルは別売です。

手すり棒と同じカラーの樹脂製エンドキャップ。

RA樹脂

■下向き、横向きどちらでも使えます。

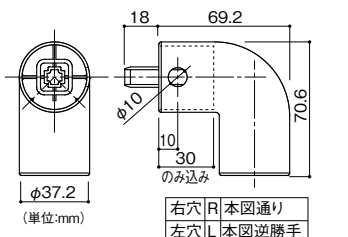

2個セット

売れ筋
人気があります

曲がる手すり棒をご使用になる場合は、錆び止めローバル(別売)と付属の防水パッキンをご使用ください。

手すり棒と芯材を固定する機構のため取付けねじ頭より大きめ(φ10)の穴があいています。

施工方法 P.73をご覧ください。

FA樹脂

■手すり棒の先端にスッキリおさまるタイプです。

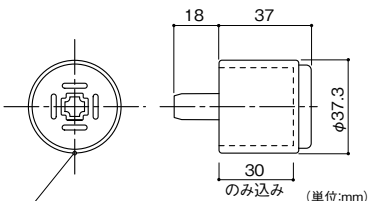
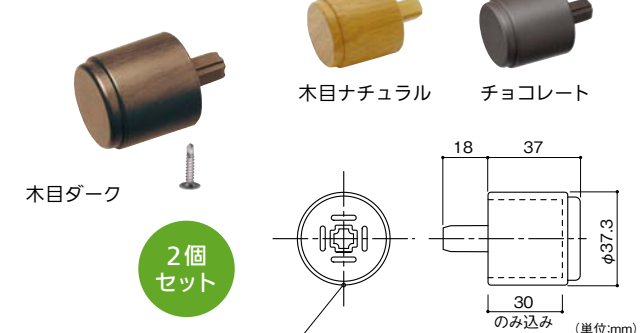

2個セット

曲がる手すり棒をご使用になる場合は、錆び止めローバル(別売)と付属の防水パッキンをご使用ください。

手すり棒と芯材を固定する機構のため取付けねじ頭より大きめ(φ10)の穴があいています。

施工方法 P.73をご覧ください。

マツ穴 RAエンドキャップ (2個入)

色	商品コード	品番	価格
木目ダーク	040-2945	BJ-145WD	1セット(2個入) 5,200円 (税抜き)
木目ナチュラル	040-2946	BJ-146WN	
チョコレート	040-2947	BJ-147PC	

- 材質: ASA硬質樹脂・POM樹脂
- 付属品: 手すり固定ねじφピアスustねじ4×30 2本、防水パッキン2個、スペーサー2個
- ※φ3.3の下穴をあけてください。(手すり棒芯材まで)
- ※取付けねじ・防水パッキン付(防水パッキンは曲がる手すり棒にのみ使用)
- ※スペーサーは回転止めの役割を果たします。(曲がる手すり棒にのみ使用)
- ※錆び止めローバルは別売です。

マツ穴 FAエンドキャップ (2個入)

色	商品コード	品番	価格
木目ダーク	040-2948	BJ-148WD	1セット(2個入) 3,150円 (税抜き)
木目ナチュラル	040-2949	BJ-149WN	
チョコレート	040-2950	BJ-150PC	

- 材質: ASA硬質樹脂・POM樹脂
- 付属品: 手すり固定ねじφピアスustねじ4×19 2本、防水パッキン2個
- ※φ3.3の下穴をあけてください。(手すり棒芯材まで)
- ※取付けねじ・防水パッキン付(防水パッキンは曲がる手すり棒にのみ使用)
- ※錆び止めローバルは別売です。

※ストレートEZレール・アプローチレール等、他シリーズと部材を組合せて使用することはできません。

施工方法

BAUHAUS フリーレールの施工については、P.69~をご覧ください。

フリーRレール用メンテナンス部品一覧

マツ六 中間ホルダー 片側2穴タイプ				マツ六 中間ホルダー				マツ六 エンド頭部			
色	商品コード	品番	価格	色	商品コード	品番	価格	色	商品コード	品番	価格
ステンカラー色	040-7140	BJM-40ST	1セット 4,100円	ステンカラー色	040-7101	BJM-01ST	1セット 4,100円	ステンカラー色	040-7103	BJM-03ST	1セット 4,950円
ダークブロンズ	040-7141	BJM-41DB	(税抜き)	ダークブロンズ	040-7102	BJM-02DB	(税抜き)	ダークブロンズ	040-7104	BJM-04DB	(税抜き)
マツ六 伸縮式上部支柱				マツ六 ホルダー組立用ねじセット				マツ六 コーナー伸縮式上部支柱			
色	商品コード	品番	価格	色	商品コード	品番	価格	色	商品コード	品番	価格
ステンカラー色	040-7105	BJM-05ST	1本 5,650円	ステンカラー色	040-7128	BJM-28ST	1セット 590円	ステンカラー色	040-7107	BJM-07ST	1セット 13,900円
ダークブロンズ	040-7106	BJM-06DB	(税抜き)	ダークブロンズ	040-7129	BJM-29DB	(税抜き)	ダークブロンズ	040-7108	BJM-08DB	(税抜き)
マツ六 ベースプレート				マツ六 ベースプレート組立用ねじセット				マツ六 ベースプレート式支柱用アンカーセット			
色	商品コード	品番	価格	色	商品コード	品番	価格	色	商品コード	品番	価格
ステンカラー色	040-7109	BJM-09ST	1セット 7,700円	ステンカラー色	040-7130	BJM-30ST	1セット 1,200円	ステンカラー色	040-7157	BJM-55ST	1セット 2,750円
ダークブロンズ	040-7110	BJM-10DB	(税抜き)	ダークブロンズ	040-7131	BJM-31DB	(税抜き)	ダークブロンズ	040-7158	BJM-56DB	(税抜き)
マツ六 上部支柱止ねじ(10本入)				マツ六 キャップ大(3個入)				マツ六 キャップ小(10個入)			
色	商品コード	品番	価格	色	商品コード	品番	価格	色	商品コード	品番	価格
ステンカラー色	040-7111	BJM-11ST	1セット 1,200円	ステンカラー色	040-7115	BJM-15ST	1セット 530円	ステンカラー色	040-7117	BJM-17ST	1セット 1,650円
ダークブロンズ	040-7112	BJM-12DB	(税抜き)	ダークブロンズ	040-7116	BJM-16DB	(税抜き)	ダークブロンズ	040-7118	BJM-18DB	(税抜き)
マツ六 タッチアップ塗料				マツ六 ねじ隠しキャップ(3個入)				マツ六 ねじ隠しキャップ(4個入)			
色	商品コード	品番	価格	色	商品コード	品番	価格	色	商品コード	品番	価格
ステンカラー色	040-7132	BJM-32ST	1本 5,300円	ステンカラー色	040-7136	BJM-36ST	1セット 530円	ステンカラー色	040-7138	BJM-38ST	1セット 700円
ダークブロンズ	040-7133	BJM-33DB	(税抜き)	ダークブロンズ	040-7137	BJM-37DB	(税抜き)	ダークブロンズ	040-7139	BJM-39DB	(税抜き)
マツ六 FAエンドキャップ(1個入)				マツ六 RAエンドキャップ右用(1個入)				マツ六 RAエンドキャップ左用(1個入)			
色	商品コード	品番	価格	色	商品コード	品番	価格	色	商品コード	品番	価格
木目ダーク	040-7154	BJM-52WD	1個 1,800円	木目ダーク	040-7148	BJM-46WD	1個 2,900円	木目ダーク	040-7151	BJM-49WD	1個 2,900円
木目ナチュラル	040-7155	BJM-53WN	(税抜き)	木目ナチュラル	040-7149	BJM-47WN	(税抜き)	木目ナチュラル	040-7152	BJM-50WN	(税抜き)
チョコレート	040-7156	BJM-54PC	(税抜き)	チョコレート	040-7150	BJM-48PC	(税抜き)	チョコレート	040-7153	BJM-51PC	(税抜き)
マツ六 十字皿ドリルねじ(10本入)				マツ六 ピアスウストねじ(10本入)							
サイズ	色	商品コード	品番	価格	サイズ	色	商品コード	品番	価格		
4×25	ステンカラー色	040-7159	BJM-57ST	1セット 1,650円	4×30	木目ダーク・チョコレート用	040-7142	BJM-42DB	1セット 1,450円		
	ダークブロンズ	040-7160	BJM-58DB	(税抜き)		木目ナチュラル用	040-7143	BJM-43WN	(税抜き)		
4×19	ステンカラー色	040-7134	BJM-34ST	1セット 1,200円	4×19	木目ダーク・チョコレート用	040-7145	BJM-44DB	1セット 1,200円		
	ダークブロンズ	040-7135	BJM-35DB	(税抜き)		木目ナチュラル用	040-7146	BJM-45WN	(税抜き)		

屋外用手すり

フリーRレール

最新情報は
こちらから



バリアフリー

手すり

屋外用手すり

室内用手すり

トイレ用手すり

浴室用手すり

据置式手すり

手すり以外の商品

感染症対策

玄関

階段・廊下

トイレ

浴室・洗面所

寝室・居間

屋外

バリアフリー

金物

接着・テープ・

清掃・補修

水まわり

防犯

耐震・防災

収納・内装

ペット用品

建築資材

道具・工具

お役立ち

コーナー

豆知識

ご利用方法

1 図面・現場の確認(プランニング)

下記のルールを守ってプランニングします。

<p>1 ブラケット(支柱)ピッチ</p> <p>曲がる手すり棒の場合 ●ブラケット(支柱)3個以上使い…800mm以内 ●ブラケット(支柱)2個使い…700mm以内</p> <p>直棒手すりの場合 ●1200mm以内</p> <p>●R曲げの場合 800mm以内 (1スパンの場合700mm以内)</p> <p>※()内数値は直棒手すりの場合を示す。</p>						
<p>2 横曲げ部分(コーナー)</p>	<p>3 縦曲げ部分</p>	<p>4 ジョイント部分</p> <p>※</p>	<p>5 端部</p>	<p>6 端部(垂れ下げ)</p>	<p>7 最小R</p>	
<p>8 コーナー支柱部分</p>				<p>9 Lコーナージョイント部分</p> <p>※</p> <p>※[9]について ジョイント部分の両側には、必ず2か所ずつ以上の支柱(ブラケット)を設置してください。 ※ジョイント部分直近の支持部材にコーナー支柱・コーナーブラケット・フレキシブルブラケットを用いなくてください。</p>		
<p>10 フリージョイント部分</p> <p>※</p> <p>入隅 出隅 勾配変更</p> <p>※フリージョイントを基点に平面図上の手すり角度が変わる場合は、両側150mm以内にブラケット(支柱)が必要です。</p> <p>※フリージョイントはキャップが必ず上になるように取付けてください。 ※フリージョイントの両側には、支柱・ブラケット等の支持部材を必ず2か所以上設置してください。</p>						
<p>11 自在ソケット・Nエンドソケット</p> <p>※1スパンの場合、曲がる手すり棒・直棒手すりとも500mm以内。</p> <p>※1スパンの場合、曲がる手すり棒・直棒手すりとも500mm以内。</p>						

※転倒・転落を防ぐため、階段などの段差付近や足元が滑りやすい場所では、必ず手すりを連続させてください。

※ストレートEZレール・アプローチレール等、他シリーズと部材を組合せて使用することはできません。

各部材の施工方法は次ページから▶

最新情報は
こちらから



バリアフリー

手すり

屋外用手すり

室内用手すり

トイレ用手すり

浴室用手すり

据置き手すり

手すり以外の商品

感染症対策

玄関

階段・廊下

トイレ

浴室・洗面所

寝室・居間

屋外

バリアフリー

金物

接着・テープ・

清掃・補修

水まわり

防犯

耐震・防災

収納・内装

ペット用品

建築資材

道具・工具

お役立ち

コーナー

豆知識

ご利用方法

5 ジョイントの取付(曲がる手すり棒の場合)

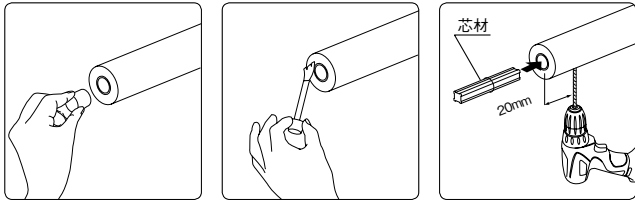

- ①ジョイントする双方の手すり棒の芯材に防水パッキンを挿入します。
- ②双方の小口部分に錆び止めローパル(別売)を塗布します。
- ③手すり棒の下側から芯材を半分挿入し、手すり棒端部より20mmの位置に下穴φ3.7mmをあけます。その後、付属の皿ドリルねじで固定してください。

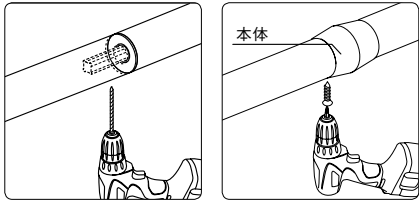

- ④もう一方の手すり棒をジョイント本体に差込み、穴の中心にねじ止め位置をけがいた後、本体を一度はφ3.7mmの下穴をあけます。
- ⑤本体を差込み、付属のピアスラストねじで固定してください。
※手すり棒と芯材を固定する機構のため取付けねじ頭より大きめ(φ10)の穴があいています。

⚠ 施工上のご注意

- 下穴は芯材を貫通するようにあけてください。最後にガツキが無いことを確認してください。

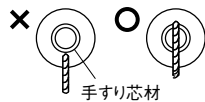

- 下穴は本体のねじ穴の中心に位置するようにあけてください。本体とねじ頭が干渉し、施工不良の原因になります。

6 RA(FA)エンドキャップの取付(曲がる手すり棒の場合)

①②は5と同じです。

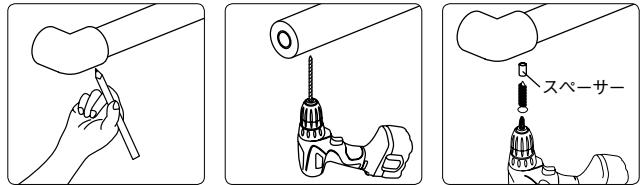

- ③エンドキャップを手すり棒に差込み、穴の中心にねじ止め位置をけがきます。
- ④エンドキャップを一度はφ3.3mmの下穴をあけます。
- ⑤スペーサーを介し、ピアスラストねじ4×30で固定します。

重要

RAエンドキャップのねじ穴は左右で異なります。取付け方向に注意してください。

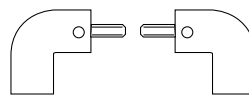

※壁側に向ける場合はねじ穴を下に向けてください。

※下側に向ける場合は、(壁側に施工可能なスペースがあるかを確認した上で)ねじ穴を壁側に向けてください。

⚠ 施工上のご注意

- エンドキャップを手すり棒に差込む際、防水パッキンをまっすぐ差込んでください。下穴は芯材を貫通するようにあけてください。

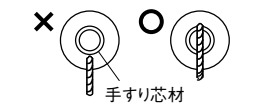

- 下穴は本体のねじ穴の中心に位置するようにあけてください。本体とねじ頭が干渉し、施工不良の原因となります。

最新情報は
こちらから



7 支柱またはブラケットの締め付け

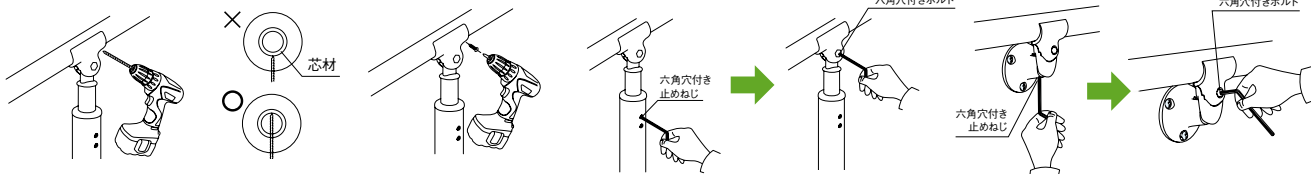

- ①手すり棒に芯材を貫通するようにφ3.3mmの下穴をあけ、付属の皿ドリルねじで固定してください。
- ②付属の六角棒スパナで、高さ(出幅)固定用の六角穴付き止めねじ→首角度固定用の六角穴付きボルトの順でしっかり締めてください。

※手すり棒を仮止めする際は、必ず2個(本)以上の支柱(ブラケット)へ手すり棒をのせて作業を行ってください。ねじやブラケット(支柱)が破損する原因になります。

8 9型スタンドの施工

- ①手すり高さを決め六角穴付き止めねじをしっかりと締めつける。
- ②フックをひっかけてブラケットを合わせ、六角穴付き止めねじと六角穴付きボルトをしっかりと固定する。

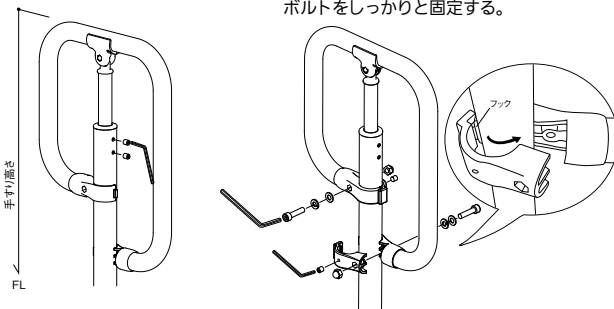

《高さを750mmより低くしたい場合は》支柱下部をカットして調整する。

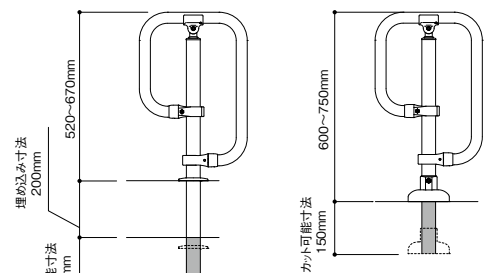

※ベースプレートの取付け方は、P.71をご覧ください。

⚠ 施工上のご注意

- ブラケットピッチは必ず守ってください。**
支柱、壁付ブラケットの取付けピッチは、2本(個)使いは700mm以内、3本(個)以上使いは800mm以内としてください(直棒手すりを使用する場合は1200mm以内)。このピッチを守らないと、手すりが曲がったり、ねじのゆるみの原因になります。
- 手すり端部の持ち出し長さは150mm以下にしてください。**
150mmより長くなると、手すりが曲がったり、ねじのゆるみの原因となります。
- ジョイント中心部から150mm以内に支柱又は壁付ブラケットを取付けてください。**
150mm以内に支柱または、壁付ブラケットの支えが無いと十分な強度を得られず手すりが曲がったり、ねじのゆるみの原因となります。
- ジョイントは最小限の数で取付けてください。**
ジョイントは手すり棒の定尺寸法(2m、3m、4m材)を考慮し、最小限の数量としてください。また、手すり全長が定尺寸法内の場合はジョイントは行わないでください。

- 縦曲げ中心部から100mm以内に支柱又は壁付ブラケットを取付けてください。**
100mm以内に支柱または、壁付ブラケットの支えが無いと十分な強度を得られず手すりが曲がったり、ねじのゆるみの原因となります。
- 横曲げ中心部から150mm以内に支柱又は壁付ブラケットを取付けてください。**
コーナー入隅、出隅など、横曲げ中心150mm以内に支柱または、壁付ブラケットの支えが無いと、十分な強度を得られず手すりが曲がったり、ねじのゆるみの原因となります。
- 六角穴付き止めねじは仮止め時に強く締め付けしないでください。**
支柱の仮止めねじ(六角穴付き止めねじ)は仮止め時に強く締め過ぎると支柱にねじ跡が付くことがあります。施工が完了するまで、本締めしないでください。

Webサイトから施工マニュアルを
ダウンロードできます。
<https://www.firstreform.com>

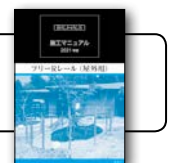

バリアフリー

手すり

屋外用手すり

室内用手すり

トイレ用手すり

浴室用手すり

据置式手すり

手すり以外の商品

感染症対策

玄関

階段・廊下

トイレ

浴室・洗面所

寝室・居間

屋外

バリアフリー

金物

接着・テープ・

清掃・補修

水まわり

防犯

耐震・防災

収納・内装

ペット用品

建築資材

道具・工具

お役立ち

コーナー

豆知識

ご利用方法